

- EN Fitting Instructions for Basic Carrier
- CS Pokyny pro montáž základních nosičů
- HU Felszerelési útmutató a tetőcsomagtartóhoz
- SK Pokyny pre montáž základných nosičov

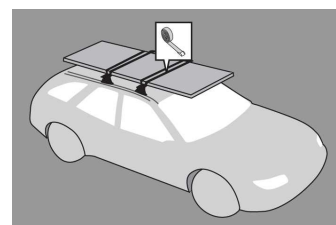

x 2

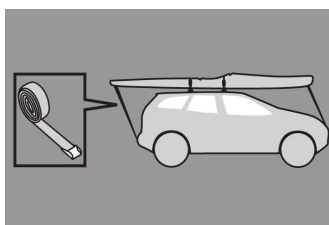
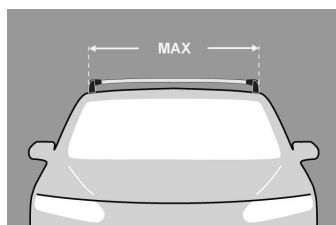
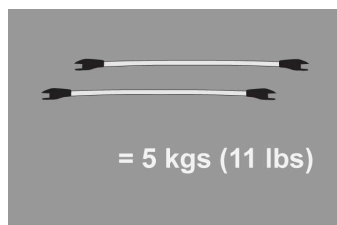

x 2

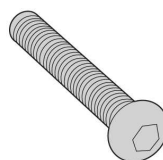

x 4



Toyota

- FJ Cruiser, 5dr SUV 07-+
- FJ Cruiser, 5dr SUV 07-+
- FJ Cruiser, 5dr SUV 07-+
- FJ Cruiser, 5dr SUV 11-+
- FJ Cruiser, 5dr SUV 11-+
- FJ Cruiser, 5dr SUV 11-+

Nissan

- Navara NP300 Dual Cab, 4dr Ute Jun 15-+
- Navara NP300 Dual Cab, 4dr Ute Jun 15-+

Flag	MAX kgs (lbs)	
	W/P	WHD
US	75 kgs (165 lbs)	75 kgs (165 lbs)
EU	75 kgs (165 lbs)	75 kgs (165 lbs)
CN	75 kgs (165 lbs)	75 kgs (165 lbs)
NZ	75 kgs (165 lbs)	75 kgs (165 lbs)
AU	75 kgs (165 lbs)	75 kgs (165 lbs)
ZA	75 kgs (165 lbs)	75 kgs (165 lbs)
AU	75 kgs (165 lbs)	75 kgs (165 lbs)
NZ	75 kgs (165 lbs)	75 kgs (165 lbs)

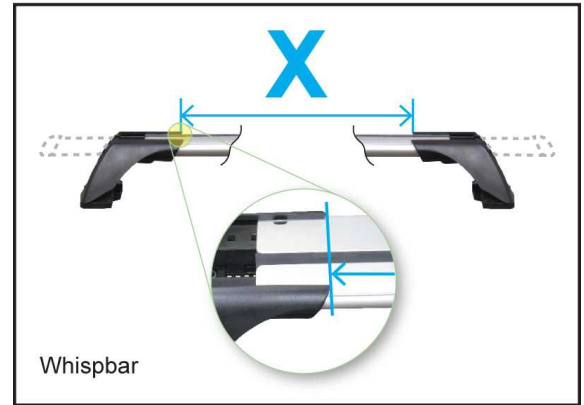
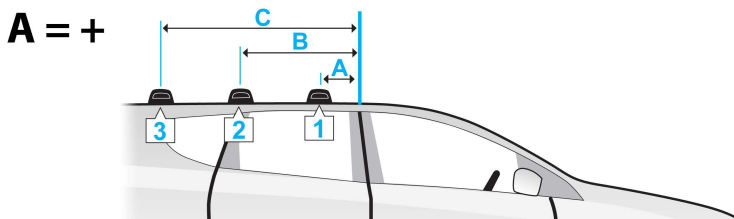
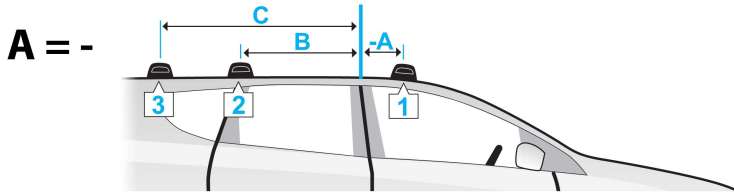

	A	B	C	X		
				1	2	3
FJ Cruiser, 5dr SUV 07-+ (US)	240mm 9 7/16ths"	990mm 39"	-	800mm 31 1/2ths"	765mm 30 1/8ths"	-
FJ Cruiser, 5dr SUV 07-+ (EU)	240mm 9 7/16ths"	990mm 39"	-	800mm 31 1/2ths"	765mm 30 1/8ths"	-
FJ Cruiser, 5dr SUV 07-+ (CN)	240mm 9 7/16ths"	990mm 39"	-	800mm 31 1/2ths"	765mm 30 1/8ths"	-
FJ Cruiser, 5dr SUV 11-+ (NZ)	240mm 9 7/16ths"	990mm 39"	-	800mm 31 1/2ths"	765mm 30 1/8ths"	-
FJ Cruiser, 5dr SUV 11-+ (AU)	240mm 9 7/16ths"	990mm 39"	-	800mm 31 1/2ths"	765mm 30 1/8ths"	-
FJ Cruiser, 5dr SUV 11-+ (ZA)	240mm 9 7/16ths"	990mm 39"	-	800mm 31 1/2ths"	765mm 30 1/8ths"	-
Navara NP300 Dual Cab, 4dr Ute Jun 15-+ (AU)	-145mm -5 -11/16ths"	445mm 17 1/2ths"	-	810mm 31 7/8ths"	810mm 31 7/8ths"	-
Navara NP300 Dual Cab, 4dr Ute Jun 15-+ (NZ)	-145mm -5 -11/16ths"	445mm 17 1/2ths"	-	810mm 31 7/8ths"	810mm 31 7/8ths"	-

First Time Installation



- Remove parts from inside the package and check. Contact your dealer if any parts are missing or damaged.

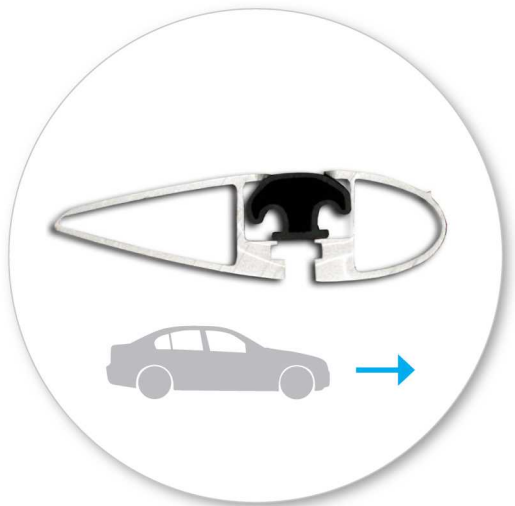

- Ensure the roof rack face towards the front of vehicle.



- Use keys to remove covers.
- While holding the key in the vertical position, pull the cover towards you to remove the cover.
- Repeat for all legs.



- Locate the Hex Key in one of the roof rack legs.



- Extend the leg out.
- Remove Hex Key by lifting and sliding out.



- Remove existing bolt and replace with bolt supplied with fitting kit
- Remove existing clamp and replace with clamp supplied with fitting kit
- Just engage with nut
- Do not tighten at this stage

Fitment



- Position one end of crossbar on the opposite roof rail and swing the free end so that the clamp is under the rail and the rubber gasket sits on top.
- Repeat on other crossbar.
- Crossbars should be parallel to each other and sit perpendicular to the roof rails.



- Pull legs out evenly until both rubber gasket seal on roof rail.
- Ensure each end of the crossbar is adjusted equally.
- Note that legs can pivot slightly to accommodate for roof rail taper.



- Once crossbars are in position, tighten screw to 5 Nm (3.7 ft lb).
- Repeat for all legs.



- Slide Hex Key back into position into one of the roof rack legs.



- Ensure the locks on the legs are in the locked position (horizontal).
- Slide cover into the leg, You will hear a 'click' when the cover is securely locked.
- Repeat for all four positions.



- Check crossbar is securely attached to the vehicle.

**CAUTION: Recheck all fasteners immediately after a load is applied to the crossbars.
Regularly check screws are tight.**

Maintenance

- Long loads should be secured with non-elastic straps to the front and rear of the vehicle.
- Objects with pointed ends (e.g. ski poles) should be carried with the pointed ends to the rear of the vehicle.
- Remove all loose or removable objects from the load prior to loading.
- Make sure all loads are securely fastened with non-elastic straps. Check regularly during longer journeys.
- A loaded roof rack system can alter the performance of your vehicle. Be especially aware of the effects of side winds, changing of direction, and braking performance. Avoid rapid acceleration and deceleration. Drive carefully.
- Note that the total height of the vehicle increases when upright loads are carried.
- Products should be locked during transport if they have locks fitted.
- Check and replace worn out or defective parts.
- Keep the product clean and maintained.
- Never drive into a car wash with the roof rack system fitted.
- Lubricate locks and adjusting screws at regular intervals.
- Remove the products from the vehicle when not in use. Make sure all loose parts are stored safely.
- Clean the car roof and surfaces of the product that will be in contact with the car roof.
- Follow the fitting instructions for fitting the product to your vehicle. Make sure all steps are carried out in order.
- Set crossbars a minimum distance of 700mm (27 1/2") apart where no other distance is specified in the fitting instructions. This is especially important when carrying long loads.
- Check unit is securely attached whenever you refit it to the vehicle. If the unit feels loose, refer to the fitting instructions and readjust.

- Some glass/panoramic roofs and radio antennae may not be able to be used when the product is fitted.
- Do not modify this product.
- Refer to the maximum permitted load capacity specified in the fitting instructions. Do not exceed the vehicle manufacturers roof load rating if it is lower than the maximum load capacity specified in the fitting instructions.
- Loads should not overhang the sides of the product and be evenly distributed with the lowest possible centre of gravity.

Accessories Available for this Product:

- Roof Box
- Ski, Snowboard Carrier
- Canoe, Kayak Carrier
- Bicycle Carrier
- For more accessories please see our product catalogue.

-
- Yakima Products, Inc.
4101 Kruse Way,
Lake Oswego, OR 97035
USA

www.whispbar.com
www.whispbar.ca

Montáž kitu



- Vyjměte jednotlivé díly z balení a zkontrolujte je. Chybí-li některý díl anebo je poškozen, kontaktujte svého prodejce.

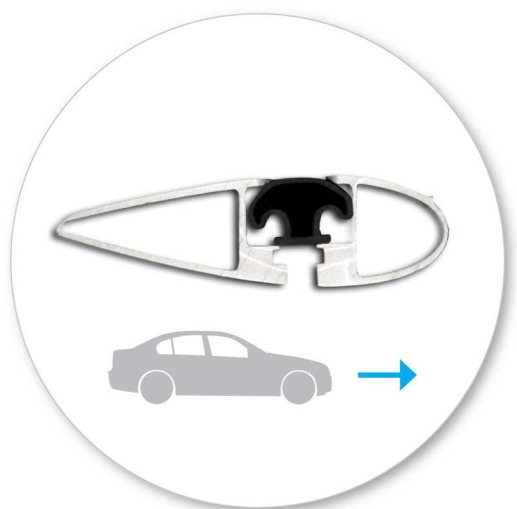

- Ujistěte se, že nosič směřuje k přední části vozidla.



- Pomocí klíče demontujte kryty patek.
- Držte klíč ve vertikální poloze a potáhněte kryt směrem k sobě.
- Zopakujte pro všechny patky nosičů.



- V jedné z patek nosičů najdete imbusový klíč.



- V jedné z patek nosičů najdete imbusový klíč.
- Imbusový klíč vyndejte jeho pootočením a vytáhnutím.



- Odstraňte existující šroub a nahrad'te jej šroubem přiloženým v montážní sadě
- Odstraňte existující spona a nahrad'te jej spona přiloženým v montážní sadě
- Spojte pouze maticí
- Neutahujte v této poloze

Uchytení na auto



- Umístěte jeden konec tyče na protilehlý podélný střešní nosič a volný konec natočte tak, aby gumové těsnění patky z vrchu dobře sedělo na přilehlém nosiči a spona patky byla pod ním.
- Zopakujte na druhém nosiči
- Tyče musí být vzájemně rovnoběžné a kolmo k podélným střešním nosičům.



- Patky nosičů vytahujte rovnoměrně, dokud si obě gumová těsnění dobře nesesdnou na podélné střešní nosiče.
- Nastavte oba konce tyče souměrně.
- Patky je možné trochu naklápět, aby se přizpůsobily tvaru podélných střešních nosičů.



- Jsou-li tyče na svém místě, dotáhněte šrouby silou 5Nm / 3.7 ft lb.
- Zopakujte pro všechny patky nosičů.



- Zasuňte imbusový klíč do jeho prostoru v jedné z patek.



- Ujistěte se, že zámky na patkách jsou v zamknuté poloze (svisle).
- Nasuňte kryt na patku. Jestliže kryt správně zapadne uslyšíte cvaknutí.
- Opakujte pro všechny čtyři pozice.



- Zkontrolujte nosič, zda je na vozidle pevně přichycen.

UPOZORNĚNÍ: Ihned po zatížení opět zkontrolujte všechny upevňovací prvky aplikované na střešním nosiči.

Důležité upozornění

- Přepravované dlouhé objekty musí být upevněny neelastickými popruhy k přední i zadní části vozidla.
- Objekty se špičatými konci (lyže) by měli být přepravovány špičatým koncem dozadu.
- Odstráňte všechny volné části nákladu před jeho naložením.
- Ujistěte se, že je náklad na nosičích bezpečně uchycen neelastickými popruhy. Při delších cestách pravidelně kontrolujte uchycení.
- Upozorňujeme, že vozidlo s namontovaným střešním nosičem a převáženým nákladem je náchylnější na boční vítr, reaguje rozdílně na brždění a akceleraci a má jinou směrovou stabilitu. Jezděte se zvýšenou opatrností.
- Uvědomte si, že celková výška vozidla se zvýší, jakmile naložíte náklad.
- Výrobek by měl být uzamčen i během jízdy (je-li uzamykatelný).
- Pravidelně kontrolujte a vymeňte chybné nebo poškozené díly.
- Udržujte výrobek čistý a v dobrém stavu.
- Nikdy nejezděte do automyčky s namontovaným střešním nosičem.
- Pravidelně promazávejte zámky a šrouby.
- Odmontujte produkty z vozidla, pokud je právě nepoužíváte. Ujistěte se, že jsou všechny díly nosičů bezpečně odloženy.
- Očistěte střechu a jednotlivé části výrobků, které budou v kontaktu se střechou vozidla.
- Postupujte podle montážního návodu pro Vaše vozidlo. Ujistěte se, že dodržíte jednotlivé postupy podle daného pořadí.
- Vzdálenost tyčí by měla být minimálně 700 mm (27 1/2") od sebe, pokud není v montážním manuálu uvedena jiná. To je důležité zejména při přepravě dlouhého nákladu.
- Zkontrolujte, zda jsou nosiče pevně namontovány pokaždé, když je dáváte na auto. Je-li cokoliv uvolněno, opravte to podle montážního manuálu.

- Některá střešní okna a autoantény nemůžete používat, je-li nosič namontovaný.
- Neupravujte tento produkt.
- Zkontrolujte maximální zatížení nosičů uvedené v montážním návodu. Nikdy nepřekračujte maximální zatížení střechy povolené výrobcem auta, ani v případě, kdy je nižší než přípustné zatížení nosičů.
- Náklad by neměl přesahovat nosiče do stran, měl by být rozmístěn rovnoměrně a těžiště by mělo být co nejnižší.

Příslušenství, které je k dispozici k tomuto produktu:

- Střešní box
- Nosič lyží a snowboardů
- Nosič kajaku a kanoe
- Nosič jízdních kol
- Více příslušenství naleznete v produktovém katalogu.

-
- Yakima Products, Inc.
4101 Kruse Way,
Lake Oswego, OR 97035
USA

www.whispbar.eu

Első használatba vétel

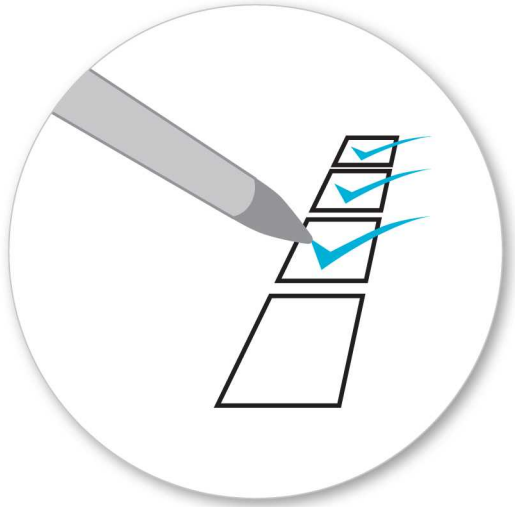

- A csomagolás kibontása után vegye szemügyre doboz tartalmát. Hiányosság, sérülés esetén lépjen kapcsolatba a forgalmazóval.

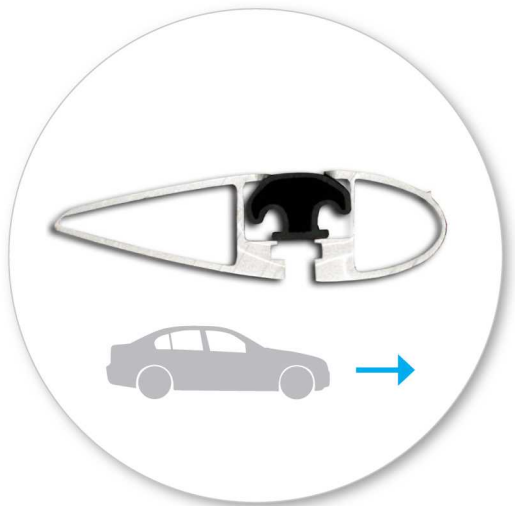

- Ügyeljen rá, hogy a tetőcsomagtartó menetirányának megfelelő helyzetben álljon.



- A takaróelemek levételéhez használja a kulcsot.
- Miközben a kulcsot függőleges helyzetben tartja, maga felé húzva vegye le a takaróelemet.
- Mind a négy ponton ismétlje meg a lépéseket.



- Keresse meg a lábak egyikében található imbuszkulcsot.



- Húzza szét a kereszttartó lábakat.
- Kiemelve, majd csúsztatva vegye ki az imbuszkulcsot.



- Tekeje ki a meglévő csavart és helyettesítse a kitben találhatóval
- Tekeje ki a meglévő rögzítőkapocs és helyettesítse a kitben találhatóval
- Csak tekerje össze az anyával
- Ne szorítsa meg

Illesztés



- Helyezze el az egyik véget a szemben lévő hossztartón, a másik oldalon pedig hagyja szabadon a rögzítőkapcsot a hossztartó alatt, míg a gumi rögzítő felül a tetejére.
- Ismételje meg a másik kereszttartóra is.
- A kereszttartók egymásra párhuzamos, a hossztartókra pedig merőleges helyzetben kell állniuk.



- Húzza ki a lábakat mindaddig míg mindkét gumi befogó a hossztartókra illeszkedik.
- Ügyeljen arra, hogy a kereszttartó lábai megegyező módon álljanak.
- Vegye figyelembe, hogy a lábak kis mértékben billenthetőek, pont azért, hogy még jobban illeszkedjenek a hossztartók alakjához.



- Amint a kereszttartók helyükre kerültek, húzza meg a csavarokat 5 Nm / 3.7 ft lb erővel.
- Mind a négy ponton ismételje meg a lépéseket.



- Tegye vissza az imbuszkulcsot a helyére. (az egyik keresztartó lábba)



- Győződjön meg róla, hogy a lábakon lévő zárok, zárt állásban vannak-e. (függőleges)
- Csúsztassa helyére a burkolatot. Kattanás hallatszik amint a helyére került.
- Mind a négy alkatrésznél ismételje meg ezt a lépést.



- Győződjön meg róla, hogy a keresztartók megfelelően rögzülnek-e az autóhoz.

FIGYELEM: Rendszeresen ellenőrizze a csavarok szorosságát.

Kezelési tanácsok

- Hosszú, túlméretes csomagok szállítása esetén gondoskodjunk a megfelelő rögzítésről. Használjunk nem nyúló anyagból készült rögzítőhevedereket.
- A éles sarkokkal rendelkező tárgyak (pl.: síléc) szállításánál ügyeljen arra, hogy az élek az autó hátulja felé essenek.
- Távolítsa el az összes lazán illeszkedő, illetve leszerelhető részt a szállítani kívánt tárgyról.
- Ügyeljen rá, hogy minden csomag gondosan rögzítve legyen. Hosszabb utazás során, időnként ellenőrizze a hevederek feszességét.
- A megterhelt tetőcsomagtartó rendszer befolyásolhatja járműve haladási képességeit. Kérjük fokozottan ügyeljen az oldalszél hatásaira, a menetirány megváltoztatására és a fékezés módjára. Kerülje a hirtelen gyorsításokat, lassításokat. Vezessen óvatosan.
- Legyen körültekintőbb, a csomagok miatt megváltozott autó-magasság miatt.
- Szállítás közben tartsa zárva azon eszközöket melyek rendelkeznek zárral.
- Ellenőrizze az alkatrészeket, elhasználódás illetve meghibásodás esetén cserélje azokat.
- Igyekezzen tisztán és gondosan karbantartani a terméket.
- Ne mosassa autóját gépi autómosóban ha a tetőcsomagtartó fel van szerelve.
- Gondoskodjon a zárok és állítócsavarok időnkénti kenéséről.
- Amennyiben egyáltalán nem használja a termék(ek)et, úgy lehetőség szerint szerelje le az autóról. Az apróbb, lazán illeszkedő alkatrészeket tárolja biztos helyen.
- Tisztítsa meg az autótető és a tetőcsomagtartó azon részeit melyek érintkeznek egymással.
- A tetőcsomagtartó felszereléséhez kövesse az útmutatóban található utasításokat. Ügyeljen a pontos sorrendre.

- Ha nem található erre vonatkozó leírás, akkor is minimum 700 mm távolságra helyezze egymástól a kereszttartókat. Nagyon fontos, főként nagy hosszal rendelkező csomagok szállítása esetén.
- Minden egyes felszerelés alkalmával győződjön meg a rögzítés stabilitásáról. Ha szükséges, az útmutató segítségével végezze el ismét a beállításokat.
- Néhány napfénytető és antenna nem használható a tetőcsomagtartóval egyidejűleg.
- Ne módosítson a termék alkatrészein.
- Figyeljen az útmutatóban található maximális terhelhetőségre vonatkozó adatokra. Ha az autó gyártója kevesebb terhelhetőséget enged meg, mint amit az útmutatóban talál, az kisebb értéket vegye figyelembe.
- Ügyeljen rá, hogy a szállítandó terhek ne haladják meg nagy mértékben a tetőcsomagtartó teljes szélességét. Igyekezzen egyenletesen elosztani a szállítandó csomagokat, a lehető legalacsonyabb tömegközpontról elrendezés mellett.

A termékhez rendelhető kiegészítők.

- Tetőbox
- Sí- és snowboard tartó
- Kajak-, kenutartó
- Kerékpártartó
- További kiegészítőinket keresse termékkatalógusunkban.

-
- Yakima Products, Inc.
4101 Kruse Way,
Lake Oswego, OR 97035
USA

www.whispbar.eu

Montáž kitu

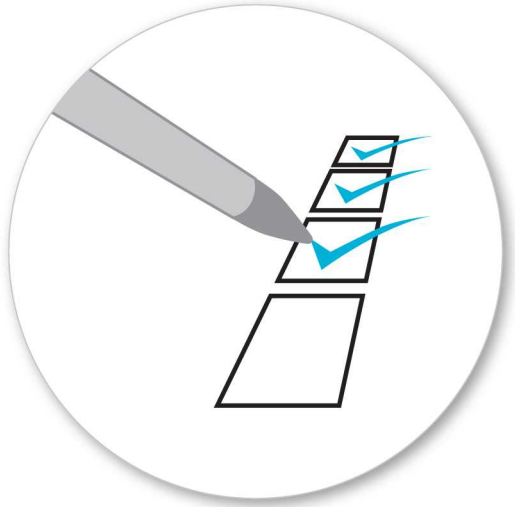

- Vyberte jednotlivé diely z balenia a skontrolujte ich. Kontaktujte svojho predajcu, ak niektorý diel chýba alebo je poškodený.

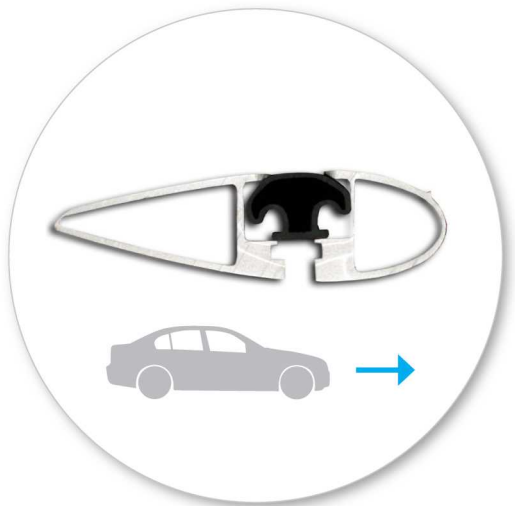

- Uistite sa, že nosič smeruje k prednej časti vozidla.



- Pomocou kľúča demontujte kryty pätiiek.
- Držte kľúč vo vertikálnej polohe a potiahnite kryt smerom k sebe.
- Zopakujte pre všetky pätky nosičov.



- Nájdite imbusový kľúč v jednej z pätičiek nosičov.



- Nájdite imbusový kľúč v jednej z pätičiek nosičov.
- Vyberte imbusový kľúč jeho pootočením a vytiahnutím.



- Odstráňte existujúcu skrutku a nahradte skrutkou priloženou v monážnej sade
- Odstráňte existujúcu spona a nahradte spona priloženou v monážnej sade
- Spojte iba maticou
- Neut'ahujte v tejto polohe

Uchytenie na auto



- Umiestnite jeden koniec tyče na protíľahlý pozdĺžny strešný nosič a voľný koniec natočte tak, aby gumené tesnenie pätky z vrchu dobre sedelo na prilahlom nosiči a spona pätky bola pod ním.
- Zopakujte na druhom nosiči.
- Tyče musia byť vzájomne rovnobežné a kolmo k pozdĺžnym strešným nosičom.



- Rovnomerne vyťahujte pätky nosičov, kým obe gumené tesnenia dobre nesadnú na pozdĺžne strešné nosiče.
- Nastavte oba konce tyče súmerne.
- Pätky sa môžu trochu naklápať, aby sa prispôbili tvaru pozdĺžnych strešných nosičov.



- Ak sú tyče na svojom mieste, dotiahnite skrutky na 5 Nm / 3.7 ft lb.
- Zopakujte pre všetky pätky nosičov.



- Zasuňte imbusový kľúč do svojej pozície v jednej z pätiiek.



- Uistite sa, že zámky na pätkách sú v zamknutej polohe (zvislo).
- Nasuňte kryt na pätku. Budete počuť kliknutie, keď kryt správne zapadne.
- Opakujte pre všetky štyri pozície.



- Skontrolujte nosič, či je pevne pripevnený na vozidle.

**UPOZORNENIE: Pravidelne kontrolujte správnosť
dotiahnutia skrutiek.**

Dôležité upozornenia

- Prepravované dlhé objekty musia byť upevnené neelastickými popruhmi k prednej aj zadnej časti vozidla.
- Objekty so špicatými koncami (lyže) mali by byť prepravované špicatým koncom dozadu.
- Odstráňte všetky voľné časti nákladu pred jeho naložením.
- Uistite sa, že náklad na nosičoch je bezpečne uchytený neelastickými popruhmi. Pri dlhších cestách pravidelne kontrolujte uchytenie.
- Upozorňujeme, že vozidlo s namontovaným strešným nosičom a prevázaným nákladom je náchylnejšie na bočný vietor, reaguje rozdielne na brzdenie a akceleráciu a má inú smerovú stabilitu. Jazdite so zvýšenou opatnosťou.
- Uvedomte si, že celková výška vozidla sa zvýši, ak naložíte batožinu.
- Výrobok by mal byť zamknutý aj počas jazdy (ak je uzamykateľný).
- Pravidelne skontrolujte a vymeňte chybné alebo poškodené diely.
- Udržiavajte výrobok čistý a v dobrom stave.
- Nikdy nevchádzajte do autoumyvárky s namontovaným strešným nosičom.
- Pravidelne namažte zámky a skrutky.
- Odmontujte produkty z vozidla, ak ich práve nepoužívate. Uistite sa, že všetky diely nosičov sú bezpečne odložené.
- Očistite strechu a jednotlivé časti výrobkov, ktoré sa budú dotýkať strechy vozidla.
- Postupujte podľa montážneho postupu pre Vaše vozidlo. Uistite sa, že dodržiavate jednotlivé postupy podľa daného poradia.
- Vzdialenosť tyčí by mala byť minimálne 700mm od seba, pokiaľ v montážnom manuály nie je udávaná iná. To je dôležité najmä pri preprave dlhého nákladu.
- Skontrolujte, či sú nosiče pevne zmontované zakaždým, keď ich dávate na auto. Ak je čokoľvek uvoľnené, opravte to podľa montážneho manuálu.
- Ak je pripevnený tento výrobok, niektoré sklenené/panoramatické strechy a rádiovú anténu možno nebude možné použiť.

- Nepravujte tento produkt.
- Skontrolujte maximálne zaťaženie nosičov uvedené v montážnom návode. Nikdy neprekračujte maximálne zaťaženie strechy povolené výrobcom auta, ani v prípade, keď je nižšie ako prípustné zaťaženie nosičov.
- Náklad by nemal presahovať nosiče do strán, mal by byť rozmiestnený rovnomerne a ťažisko by malo byť čo najnižšie.

Príslušenstvo, ktoré je k dispozícii k tomuto produktu:

- Strešný box
- Nosič lyží a snowboardov
- Nosič kajaku a kanoe
- Nosič bicyklov
- Viac príslušenstva nájdete v katalógu Prorack.

-
- Yakima Products, Inc.
4101 Kruse Way,
Lake Oswego, OR 97035
USA

www.whispbar.sk
