

- EN Fitting Instructions for Basic Carrier
 CZ Pokyny pro montáž základních nosičů
 HU Felszerelési útmutató a tetőcsomagtartóhoz
 SK Pokyny pre montáž základných nosičov

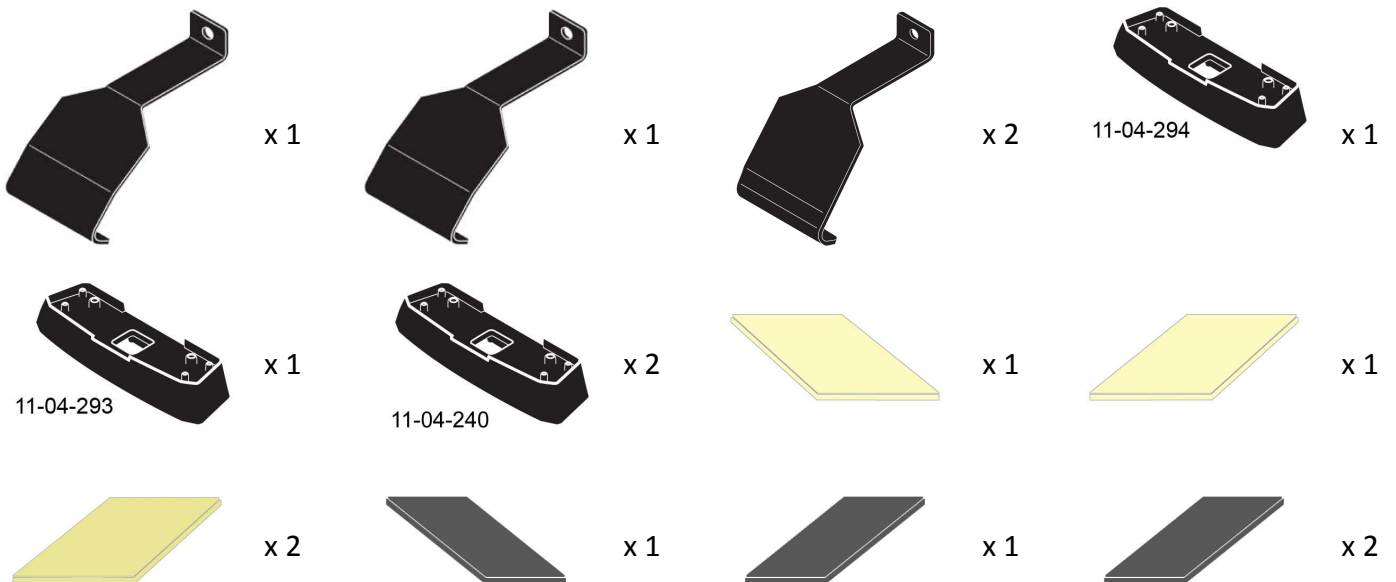

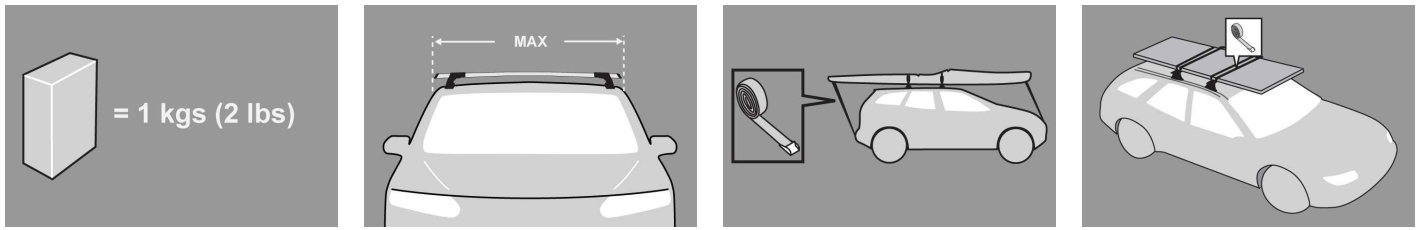

MAX kgs (lbs)

🚩 W/P WHD

Toyota

	W/P	WHD
Prius Plus, 5dr Estate 12-+	EU 75 kgs (165 lbs)	75 kgs (165 lbs)
Prius V (Glass Roof), 5dr Estate 12-+	EU 75 kgs (165 lbs)	75 kgs (165 lbs)
Prius V (Glass Roof), 5dr Wagon 12-+	AU 75 kgs (165 lbs)	75 kgs (165 lbs)
Prius V (Glass Roof), 5dr Wagon 12-+	NZ 75 kgs (165 lbs)	75 kgs (165 lbs)
Prius V (Glass Roof), 5dr Wagon 12-+	ZA 75 kgs (165 lbs)	75 kgs (165 lbs)
Prius V 5seater, 5dr Wagon Oct 11-+	US 75 kgs (165 lbs)	75 kgs (165 lbs)
Prius, 5dr Hatch 13-Apr 16	EU 75 kgs (165 lbs)	75 kgs (165 lbs)



	A	B	C	X		
				1	2	3
Prius Plus, 5dr Estate 12-+ (EU)	-160mm -6 -5/16ths"	560mm 22 1/16ths"	-	885mm 34 13/16ths"	865mm 34 1/16ths"	-
Prius V (Glass Roof), 5dr Estate 12-+ (EU)	-160mm -6 -5/16ths"	560mm 22 1/16ths"	-	885mm 34 13/16ths"	865mm 34 1/16ths"	-
Prius V (Glass Roof), 5dr Wagon 12-+ (AU)	-160mm -6 -5/16ths"	560mm 22 1/16ths"	-	885mm 34 13/16ths"	865mm 34 1/16ths"	-
Prius V (Glass Roof), 5dr Wagon 12-+ (NZ)	-160mm -6 -5/16ths"	560mm 22 1/16ths"	-	885mm 34 13/16ths"	865mm 34 1/16ths"	-
Prius V (Glass Roof), 5dr Wagon 12-+ (ZA)	-160mm -6 -5/16ths"	560mm 22 1/16ths"	-	885mm 34 13/16ths"	865mm 34 1/16ths"	-
Prius V 5seater, 5dr Wagon Oct 11-+ (US)	-160mm -6 -5/16ths"	560mm 22 1/16ths"	-	885mm 34 13/16ths"	865mm 34 1/16ths"	-
Prius, 5dr Hatch 13-Apr 16 (EU)	-150mm -5 -7/8ths"	450mm 17 11/16ths"	-	856mm 33 11/16ths"	850mm 33 7/16ths"	-

First Time Installation



- Remove parts from inside the package and check. Contact your dealer if any parts are missing or damaged.



- This kit fits type A, B, C and D.
- These instructions show type A crossbar fitted. They also apply to type B, C and D.

NOTE: Clamp images in these instructions may not be representative of the clamps in this kit

- Use keys to remove covers.



- Use hex screwdriver to reverse adjusting screw 10 turns.



- Press adjusting screw and pull crossbar legs out. Refer to the crossbar instructions for crossbar adjustment method.
- Ensure each end of the crossbar is adjusted equally.





- Remove locking screw.

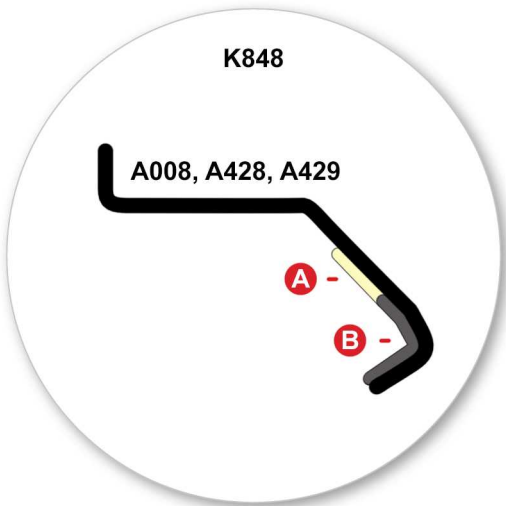

- Apply protective strip as shown. Trim if required.
- A = Clear
B = Grey

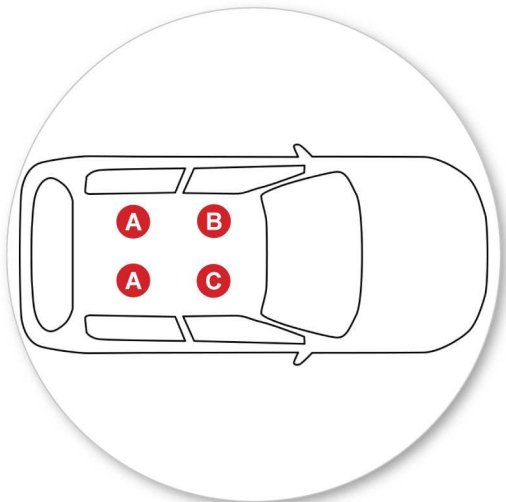

- It is important to put the clamps in the correct position on the vehicle.
- Letters refer to the part numbers stamped on clamps.
- Clamp Part Number:
A = A008
B = A428
C = A429



- Attach clamp to each leg. NOTE; clamps may have labels showing their positions on the vehicle (For example; "Front Right").



- Refit locking screw so that it goes through the hole in the clamp. Do not begin to tighten the locking screw.



- Refer to the underside of the pad for the part number.

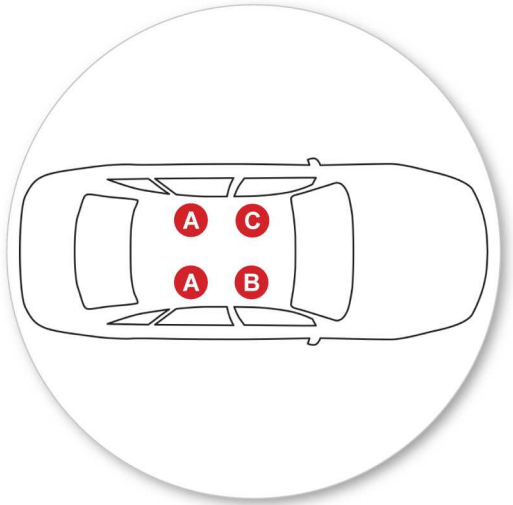

- It is important to put the pads in the correct position on the vehicle.
- Letters refer to the pad part numbers and position.
- Pad Part Number:
A = 240A
B = 293A
C = 294A



- Place rubber pads (supplied with fitting kit) on the vehicle roof. Pad may vary in shape to that shown.



- Make sure the pad fits into the holes underneath the foot.

Fitment



- Clamps directly to edge of roof under the doors
- Please check the front of this manual for information relating specifically to your vehicle.
- Place crossbar on vehicle. Minimum recommended spacing between the bars is 700mm (27 1/2") (unless otherwise stated).



- Adjust the legs on the crossbar so that they are positioned equally from the ends of the crossbar, and the clamps engage firmly on the body work of the vehicle.



- Tighten adjusting screw to 3 Nm (2.2 ft lb) hand tight.



- Tighten locking screw on both legs evenly, 3 Nm (2.2 ft lb).

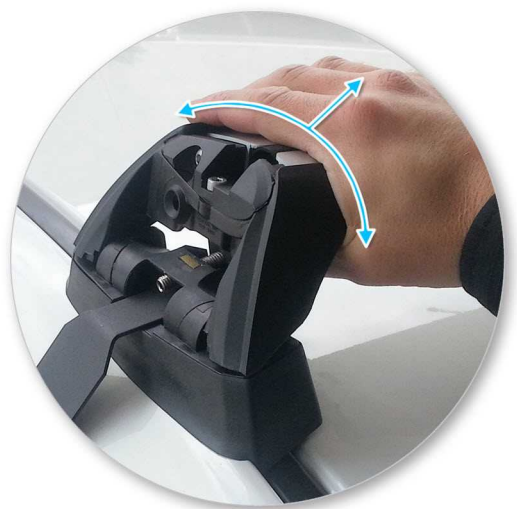

- Check crossbar is securely attached to the vehicle.



- Use keys to fit and lock covers

**CAUTION: Recheck all fasteners immediately after a load is applied to the crossbars.
Regularly check screws are tight.**

Maintenance

- Clean the car roof and surfaces of the product that will be in contact with the car roof.
- Follow the fitting instructions for fitting the product to your vehicle. Make sure all steps are carried out in order.
- Set crossbars a minimum distance of 700mm (27 1/2") apart where no other distance is specified in the fitting instructions. This is especially important when carrying long loads.
- Check unit is securely attached whenever you refit it to the vehicle. If the unit feels loose, refer to the fitting instructions and readjust.
- Some glass/panoramic roofs and radio antennae may not be able to be used when the product is fitted.
- Do not modify this product.
- Refer to the maximum permitted load capacity specified in the fitting instructions. Do not exceed the vehicle manufacturers roof load rating if it is lower than the maximum load capacity specified in the fitting instructions.
- Loads should not overhang the sides of the product and be evenly distributed with the lowest possible centre of gravity.
- Long loads should be secured with non-elastic straps to the front and rear of the vehicle.
- Objects with pointed ends (e.g. ski poles) should be carried with the pointed ends to the rear of the vehicle.
- Remove all loose or removable objects from the load prior to loading.
- Make sure all loads are securely fastened with non-elastic straps. Check regularly during longer journeys.
- A loaded roof rack system can alter the performance of your vehicle. Be especially aware of the effects of side winds, changing of direction, and braking performance. Avoid rapid acceleration and deceleration. Drive carefully.
- Note that the total height of the vehicle increases when upright loads are carried.
- Products should be locked during transport if they have locks fitted.

- Check and replace worn out or defective parts.
 - Keep the product clean and maintained.
 - Never drive into a car wash with the roof rack system fitted.
 - Lubricate locks and adjusting screws at regular intervals.
 - Remove the products from the vehicle when not in use. Make sure all loose parts are stored safely.
-

- Yakima Products, Inc.
Archimedesbaan 25
3439 ME Nieuwegein
The Netherlands

+31 (0)30 600 1070

www.whispbar.eu
www.whispbar.co.uk

- Yakima Products, Inc.
15025 SW Koll Pkwy.
Beaverton, OR 97006-6056
USA

www.whispbar.com
www.whispbar.ca

Montáž kitu



- Vyjměte jednotlivé díly z balení a zkontrolujte je. Chybí-li některý díl anebo je poškozen, kontaktujte svého prodejce.



- Tento kit je vhodný pro typy nosičů A, B, C a D.
- Tento manuál zobrazuje montáž pro typ A. Rovněž platí i pro typ B, C a D.

Poznámka: Zobrazení spony v tomto návodě nemusí přesně odpovídat sponám dodávaným v tomto kitu.

- Pomocí klíče demontujte kryty patek.



- Šestihranným šroubovákem uvolněte nastavovací šroub cca o 10 otáček.



- Zatlačte nastavovací šroub dolů a potáhněte patku směrem ven. Pro nastavení správné délky sledujte montážní manuál nosičů.
- Nastavte oba konce tyče souměrně.





- Odstraňte dotahovací šroub.

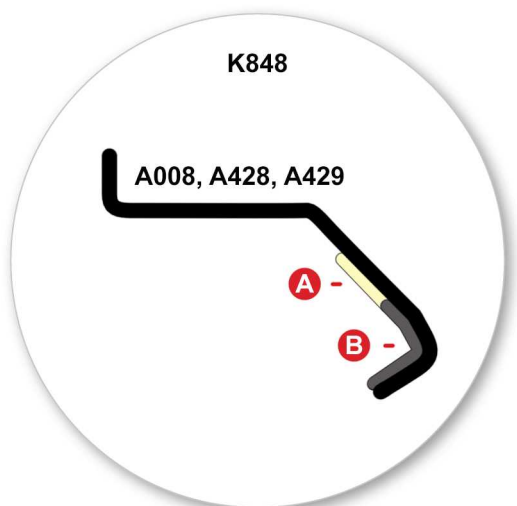

- Aplikujte ochrannou pásku podle ředlohy. Přizpůsobte, je-li to nevyhnutelné
- A = průhledný
B = šedý

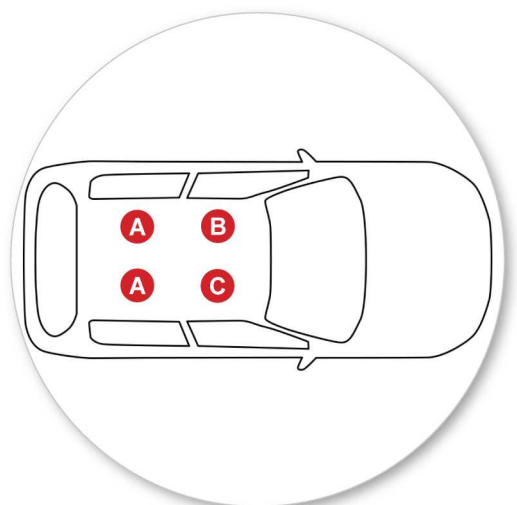

- Je důležité, aby spony byly na vozidle ve správné pozici.
- Písmena odkazují na čísla vyražená na sponě.
- Spona číslo:
A = A008
B = A428
C = A429



- Ke každé patce nosiče připojte sponu. Poznámka: Spony mohou být označeny pro konkrétní umístění na vozidle (například: Front Right = Pravá přední)!



- Opět přimontujte dotahovací šroub tak, aby procházel skrz díru ve sponě. Zatím jej nedotahujte.



- Na spodní straně gumové podložky najděte číslo dílu.

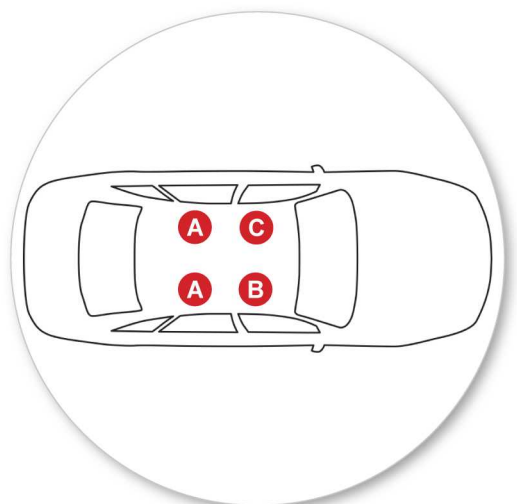

- Je důležité, aby podložky byly ve správné pozici na vozidle.
- Písmena odkazují na číslo dílu podložky a pozici.
- Podložka číslo:
A = 240A
B = 293A
C = 294A



- Gumové podložky umístěte (dodávané s montážním kitem) na střeše vozidla. Tvar podložky se může lišit od obrázku.



- Ujistěte se, že podložka zapadá do otvorů na spodní části patky nosiče.

Uchytení na auto



- Uchytení sponami přes okraj střechy pod dveře.
- Podívejte se do přední pro informace týkající se konkrétně Vašeho vozidla.
- Položte tyč na střechu vozidla. Minimální doporučená vzdálenost mezi tyčemi je 700mm (není-li uvedeno jinak).



- Nastavte patky na tyči tak, aby byly na obou koncích tyče stejně vzdálené a spony pevně uchyťte na karosérii vozidla.



- Nastavovací šrouby dotáhněte silou 3 Nm / 2.2 ft lb.



- Dotahovací šrouby utáhněte na obou patkách rovnoměrně, 3 Nm / 2.2 ft lb.

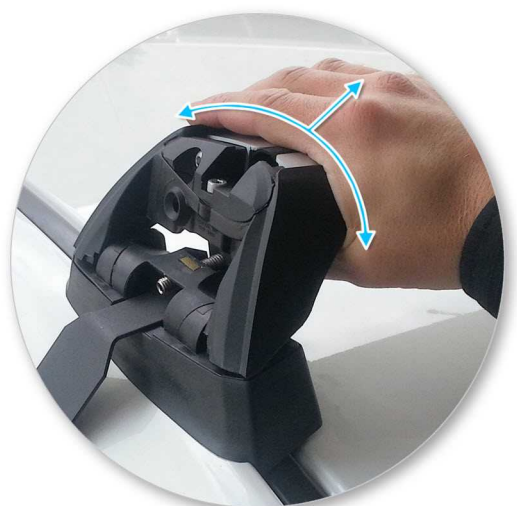

- Zkontrolujte nosič, zda je na vozidle pevně přichycen.



- Pomocí klíče namontujte a zamkněte kryty na patkách.

UPOZORNĚNÍ: Ihned po zatížení opět zkontrolujte všechny upevňovací prvky aplikované na střešním nosiči.

Důležité upozornění

- Očistěte střechu a jednotlivé části výrobků, které budou v kontaktu se střechou vozidla.
- Postupujte podle montážního návodu pro Vaše vozidlo. Ujistěte se, že dodržujete jednotlivé postupy podle daného pořadí.
- Vzdálenost tyčí by měla být minimálně 700 mm (27 1/2") od sebe, pokud není v montážním manuálu uvedena jiná. To je důležité zejména při přepravě dlouhého nákladu.
- Zkontrolujte, zda jsou nosiče pevně namontovány pokaždé, když je dáváte na auto. Je-li cokoliv uvolněno, opravte to podle montážního manuálu.
- Některá střešní okna a autoantény nemůžete používat, je-li nosič namontovaný.
- Neupravujte tento produkt.
- Zkontrolujte maximální zatížení nosičů uvedené v montážním návodu. Nikdy nepřekračujte maximální zatížení střechy povolené výrobcem auta, ani v případě, kdy je nižší než přípustné zatížení nosičů.
- Náklad by neměl přesahovat nosiče do stran, měl by být rozmístěn rovnoměrně a těžiště by mělo být co nejnižší.
- Přepravované dlouhé objekty musí být upevněny neelastickými popruhy k přední i zadní části vozidla.
- Objekty se špičatými konci (lyže) by měli být přepravovány špičatým koncem dozadu.
- Odstráňte všechny volné části nákladu před jeho naložením.
- Ujistěte se, že je náklad na nosičích bezpečně uchycen neelastickými popruhy. Při delších cestách pravidelně kontrolujte uchycení.
- Upozorňujeme, že vozidlo s namontovaným střešním nosičem a převáženým nákladem je náchylnější na boční vítr, reaguje rozdílně na brzdění a akceleraci a má jinou směrovou stabilitu. Jezděte se zvýšenou opatrností.
- Uvědomte si, že celková výška vozidla se zvýší, jakmile naložíte náklad.
- Výrobek by měl být uzamčen i během jízdy (je-li uzamykatelný).

- Pravidelně kontrolujte a vyměňte chybné nebo poškozené díly.
 - Udržujte výrobek čistý a v dobrém stavu.
 - Nikdy nejezděte do automyčky s namontovaným střešním nosičem.
 - Pravidelně promazávejte zámky a šrouby.
 - Odmontujte produkty z vozidla, pokud je právě nepoužíváte. Ujistěte se, že jsou všechny díly nosičů bezpečně odložené.
-

- Yakima Products, Inc.

Archimedesbaan 25
3439 ME Nieuwegein
The Netherlands

+31 (0)30 600 1070

www.whispbar.eu

- Yakima Products, Inc.
15025 SW Koll Pkwy.
Beaverton, OR 97006-6056
USA

www.whispbar.eu

Első használatba vétel

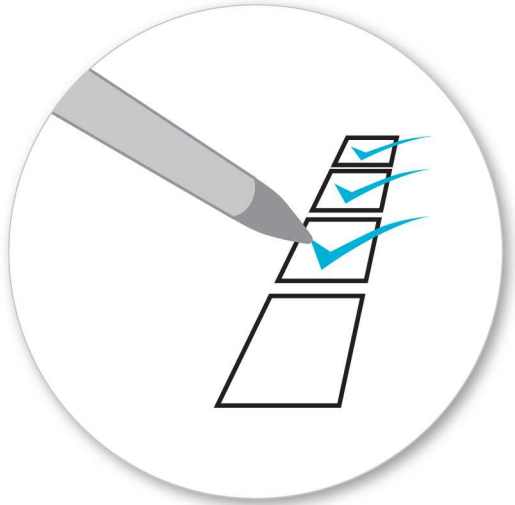

- A csomagolás kibontása után vegye szemügyre doboz tartalmát. Hiányosság, sérülés esetén lépjen kapcsolatba a forgalmazóval.



- A kitek "A", "B", "C" és "D" típushoz tartozik.
- Az útmutató a "A" kereszttartót mutatja felszerelve. A lépések ugyanúgy érvényesek "B", "C" és "D" típusnál is.

FIGYELEM: A kitben található rögzítők némileg eltérhetnek a képen szereplőktől



- A takaróelemek levételéhez használja a kulcsot.



- Imbuszfejű csavarhúzó segítségével tekerjen 10 fordulatot kifelé.



- Nyomja be az állítócsavart és húzza ki a kereszttartó lábait. A beállítás menetét megtalálja az útmutatóban.
- Ügyeljen arra, hogy a kereszttartó lábai megegyező módon álljanak.



- Tekerje ki a zárócsavart.

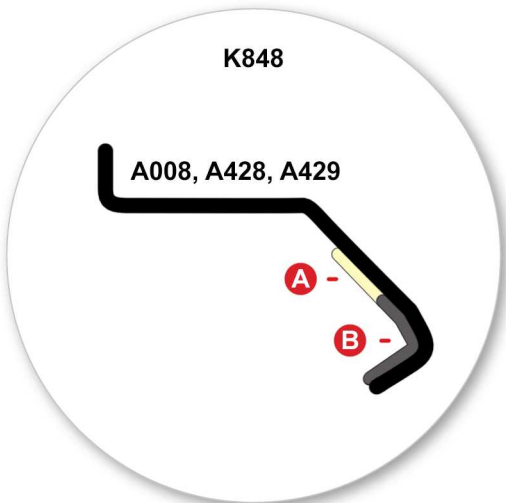

- Használja a védőszalagot a képen látható módon. Szabja méretre ha szükséges.
- A = Színtelen
B = Szürke

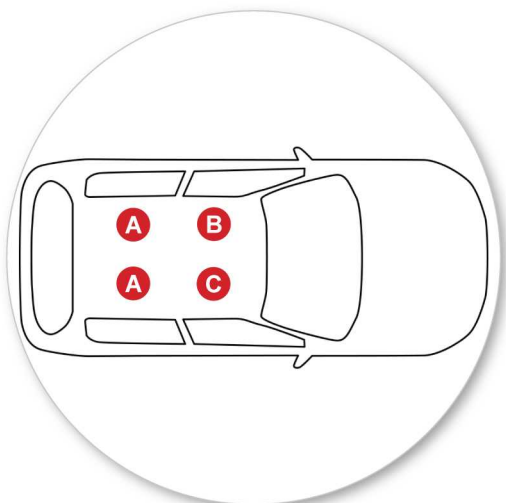

- Fontos, hogy minden rögzítő megfelelően helyezkedjen el az autón.
- A betűkhöz tartozó számjelölések a rögzítőkön találhatóak.
- Rögzítőkapocs alkatrészszám:
A = A008
B = A428
C = A429



- Csatlakoztasson kapcsot mindegyik keresztartó lábhoz. FIGYELEM: a kapcsokon jelölések lehetnek az elhelyezésükre vonatkozóan (Pl.: "Front Right")



- Tekerje helyére a zárócsavart ami keresztül megy a rögzítőkapcsnál található furaton. Ne szorítsa meg.



- Az jelölésre vonatkozó számot a talp alján találja.

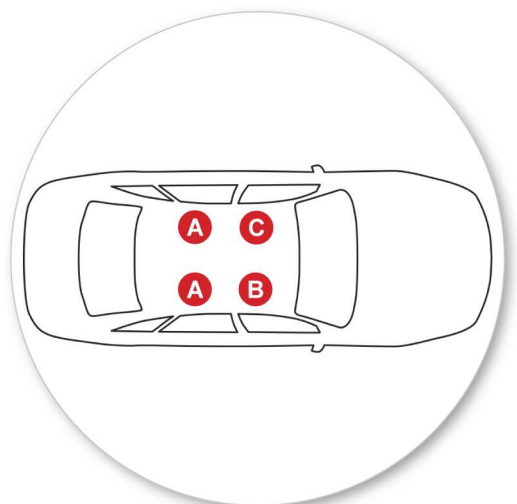

- Fontos, hogy minden talp megfelelően helyezkedjen el az autón.
- A betűjelölések a talpak alkatrészeire és azok pozíciójára vonatkoznak.
- Talp alkatrészszám:
A = 240A
B = 293A
C = 294A



- Place gumi párnák (mellékelt berendezési kit) a jármű tetején. Pad változhat alakúak bemutatottak



- Ügyeljen rá, hogy a talp beleillesszkedjen a kereszttartó láb furataiba.

Illesztés



- Közvetlenül a tető pereméhez csatlakozik az ajtók mögött.
- Kérjük, ellenőrizzemert kifejezetten járművet az első e kézikönyv vonatkozó információkat.
- Helyezze el a kereszttartókat az autón. A két kereszttartók között javasolt minimális távolság 700 mm. (amennyiben ez nincs másképpen megállapítva)



- Állítsa megfelelő állásba a kereszttartó végén lévő lábakat úgy, hogy azok egyenlő távolságra legyenek a kereszttartó széleitől, így a kapcsok pontosan illeszkednek az autó karosszériájához.



- 3 Nm / 2.2 ft lb erővel húzza meg az állítócsavart.



- Húzza meg a zárócsavarokat mindkét oldalon azonos erősséggel, 3 Nm / 2.2 ft lb.

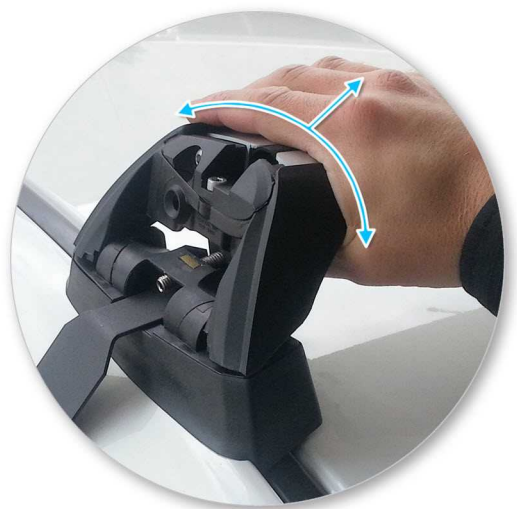

- Győződjön meg róla, hogy a keresztartók megfelelően rögzülnek-e az autóhoz.



- A takaróelemek le- és felszereléséhez, illetve zárásához használjon kulcsot.

FIGYELEM: Rendszeresen ellenőrizze a csavarok szorosságát.

Kezelési tanácsok

- Tisztítsa meg az autótető és a tetőcsomagtartó azon részeit melyek érintkeznek egymással.
- A tetőcsomagtartó felszereléséhez kövesse az útmutatóban található utasításokat. Ügyeljen a pontos sorrendre.
- Ha nem található erre vonatkozó leírás, akkor is minimum 700 mm távolságra helyezze egymástól a kereszttartókat. Nagyon fontos, főként nagy hosszal rendelkező csomagok szállítása esetén.
- Minden egyes felszerelés alkalmával győződjön meg a rögzítés stabilitásáról. Ha szükséges, az útmutató segítségével végezze el ismét a beállításokat.
- Néhány napfénytető és antenna nem használható a tetőcsomagtartóval egyidejűleg.
- Ne módosítson a termék alkatrészein.
- Figyeljen az útmutatóban található maximális terhelhetőségre vonatkozó adatokra. Ha az autó gyártója kevesebb terhelhetőséget enged meg, mint amit az útmutatóban talál, az kisebb értéket vegye figyelembe.
- Ügyeljen rá, hogy a szállítandó terhek ne haladják meg nagy mértékben a tetőcsomagtartó teljes szélességét. Igyekezzen egyenletesen elosztani a szállítandó csomagokat, a lehető legalacsonyabb tömegközpontról elrendezés mellett.
- Hosszú, túlméretes csomagok szállítása esetén gondoskodjunk a megfelelő rögzítésről. Használjunk nem nyúló anyagból készült rögzítőhevedereket.
- A éles sarkokkal rendelkező tárgyak (pl.: síléc) szállításánál ügyeljen arra, hogy az élek az autó hátulja felé essenek.
- Távolítsa el az összes lazán illeszkedő, illetve leszerelhető részt a szállítani kívánt tárgyról.
- Ügyeljen rá, hogy minden csomag gondosan rögzítve legyen. Hosszabb utazás során, időnként ellenőrizze a hevederek feszességét.

- A megterhelt tetőcsomagtartó rendszer befolyásolhatja járműve haladási képességeit. Kérjük fokozottan ügyeljen az oldalszél hatásaira, a menetirány megváltoztatására és a fékezés módjára. Kerülje a hirtelen gyorsításokat, lassításokat. Vezessen óvatosan.
- Legyen körültekintőbb, a csomagok miatt megváltozott autó-magasság miatt.
- Szállítás közben tartsa zárva azon eszközöket melyek rendelkeznek zárral.
- Ellenőrizze az alkatrészeket, elhasználódás illetve meghibásodás esetén cserélje azokat.
- Igyekezzen tisztán és gondosan karbantartani a terméket.
- Ne mosassa autóját gépi autómosóban ha a tetőcsomagtartó fel van szerelve.
- Gondoskodjon a zárok és állítócsavarok időnkénti kenéséről.
- Amennyiben egyáltalán nem használja a termék(ek)et, úgy lehetőség szerint szerelje le az autóról. Az apróbb, lazán illeszkedő alkatrészeket tárolja biztos helyen.

-
- Yakima Products, Inc.

Archimedesbaan 25
3439 ME Nieuwegein
The Netherlands

+31 (0)30 600 1070

www.whispbar.eu

-
- Yakima Products, Inc.
15025 SW Koll Pkwy.
Beaverton, OR 97006-6056
USA

www.whispbar.eu

Montáž kitu



- Vyberte jednotlivé diely z balenia a skontrolujte ich. Kontaktujte svojho predajcu, ak niektorý diel chýba alebo je poškodený.



- Tento kit je vhodný pre typy nosičov A, B, C a D.
- Tento manuál zobrazuje montáž pre typ A. Rovnako platí aj pre typ B, C aj D.

Poznámka: Zobrazenia spony v tomto návode nemusia presne zodpovedať sponám dodávaným v tomto kite.

- Pomocou kľúča demontujte kryty pätiiek.



- Šesťhranným skrutkovačom uvoľnite nastavovaciu skrutku o 10 otáčok.



- Zatlačte nastavovaciu skrutku a potiahnite pätku smerom von. Pre nastavenie správnej dĺžky pozrite montážny manuál nosičov.
- Nastavte oba konce tyče súmerne.





- Odstráňte dot'ahovaciú skrutku.

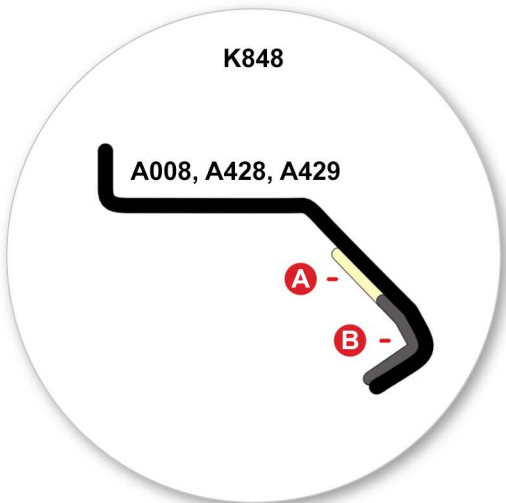

- Aplikujte ochrannú pásku podľa predlohy. Prispôbte ak je nevyhnutné
- A = priehľadný
B = sivý

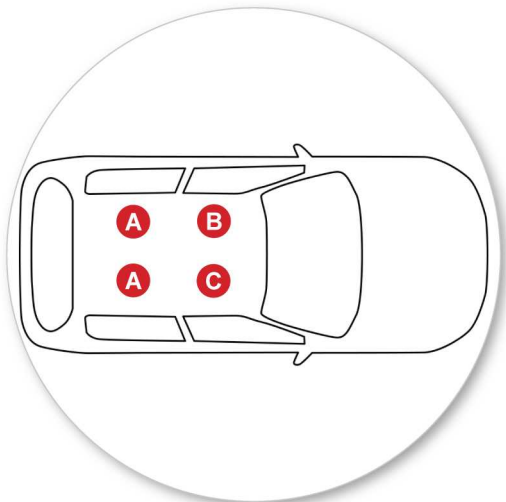

- Je dôležité, aby spony boli v správnej pozícii na vozidle.
- Písmená odkazujú na čísla vyrazené na spone.
- Spona číslo:
A = A008
B = A428
C = A429



- Pripojte sponu ku každej pätku nosiča.
Poznámka: Spony môžu byť označené pre konkrétne umiestnenie na vozidle (napríklad: Front Right = Pravá Predná)!



- Primontujte opäť dot'ahovaciu skrutku tak, aby prechádzala cez dieru v spone. Zatiaľ ju nedot'ahujte.



- Na spodnej strane gumenej podložky nájdite číslo dielu.

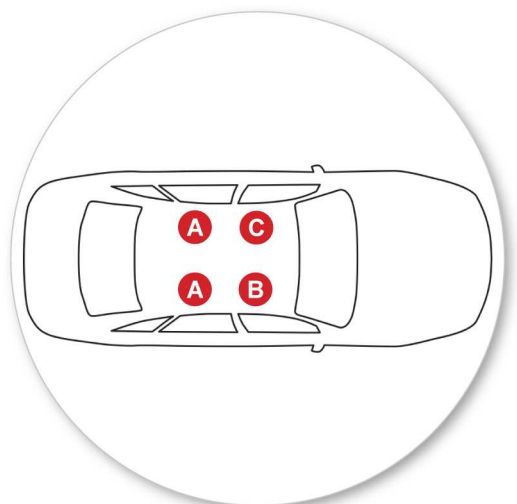

- Je dôležité, aby podložka boli v správnej pozícii na vozidle.
- Písmená odkazujú na číslo dielu podložky a pozíciu.
- Podložka číslo:
A = 240A
B = 293A
C = 294A



- Gumené podložky umiestnite (dodávané s montážnym kitom) na streche vozidla. Tvar podložky sa môže líšiť od obrázku.



- Uistite sa, že podložka zapadá do otvorov na spodnej časti pätky nosiča.

Uchytenie na auto



- Uchytenie sponami cez okraj strechy pod dvere.
- Pozrite predná časť tohto manuálu pre informácie týkajúce sa konkrétne Vášho vozidla.
- Položte tyč na strechu vozidla. Minimálna odporúčaná vzdialenosť medzi tyčami je 700mm (ak nie je uvedené inak).



- Nastavte pätky na tyči tak, aby boli rovnako vzdialené na oboch koncoch tyče a spony pevne uchyťte na karosériu vozidla.



- Dotiahnite nastavovacie skrutky silou 3 Nm / 2.2 ft lb.



- Uťahnite dot'ahovacie skrutky rovnomerne na oboch pätkách, 3 Nm / 2.2 ft lb.

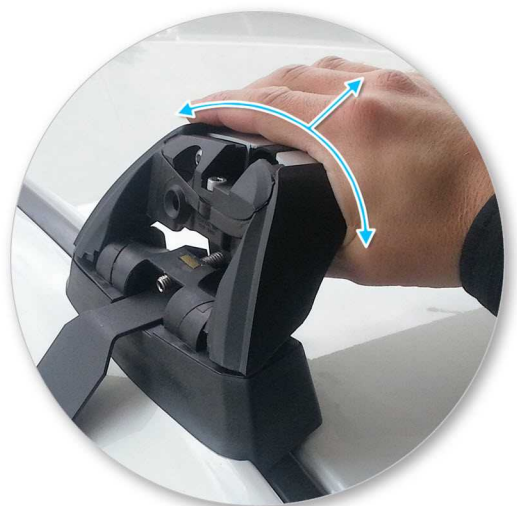

- Skontrolujte nosič, či je pevne pripevnený na vozidle.



- Pomocou kľúča namontujte a zamknite kryty na pätkách.

**UPOZORNENIE: Pravidelne kontrolujte správnosť
dotiahnutia skrutiek.**

Dôležité upozornenia

- Očistite strechu a jednotlivé časti výrobkov, ktoré sa budú dotýkať strechy vozidla.
- Postupujte podľa montážneho postupu pre Vaše vozidlo. Uistite sa, že dodržiavate jednotlivé postupy podľa daného poradia.
- Vzďialenosť tyčí by mala byť minimálne 700mm od seba, pokiaľ v montážnom manuály nie je udávaná iná. To je dôležité najmä pri preprave dlhého nákladu.
- Skontrolujte, či sú nosiče pevne zmontované zakaždým, keď ich dávate na auto. Ak je čokoľvek uvoľnené, opravte to podľa montážneho manuálu.
- Ak je pripevnený tento výrobok, niektoré sklenené/panoramatické strechy a rádiovú anténu možno nebude možné použiť.
- Neupravujte tento produkt.
- Skontrolujte maximálne zaťaženie nosičov uvedené v montážnom návode. Nikdy neprekračujte maximálne zaťaženie strechy povolené výrobcom auta, ani v prípade, keď je nižšie ako prípustné zaťaženie nosičov.
- Náklad by nemal presahovať nosiče do strán, mal by byť rozmiestnený rovnomerne a ťažisko by malo byť čo najnižšie.
- Prepravované dlhé objekty musia byť upevnené neelastickými popruhmi k prednej aj zadnej časti vozidla.
- Objekty so špicatými koncami (lyže) mali by byť prepravované špicatým koncom dozadu.
- Odstráňte všetky voľné časti nákladu pred jeho naložením.
- Uistite sa, že náklad na nosičoch je bezpečne uchytený neelastickými popruhmi. Pri dlhších cestách pravidelne kontrolujte uchytenie.
- Upozorňujeme, že vozidlo s namontovaným strešným nosičom a prevážaným nákladom je náchylnejšie na bočný vietor, reaguje rozdielne na brzdenie a akceleráciu a má inú smerovú stabilitu. Jazdite so zvýšenou opatrnosťou.
- Uvedomte si, že celková výška vozidla sa zvýši, ak naložíte batožinu.
- Výrobok by mal byť zamknutý aj počas jazdy (ak je uzamykateľný).

- Pravidelne skontrolujte a vymeňte chybné alebo poškodené diely.
 - Udržiavajte výrobok čistý a v dobrom stave.
 - Nikdy nevchádzajte do autoumyvárky s namontovaným strešným nosičom.
 - Pravidelne namažte zámky a skrutky.
 - Odmontujte produkty z vozidla, ak ich práve nepoužívate. Uistite sa, že všetky diely nosičov sú bezpečne odložené.
-

- Yakima Products, Inc.

Archimedesbaan 25
3439 ME Nieuwegein
The Netherlands

+31 (0)30 600 1070

www.whispbar.eu
www.whispbar.sk

- Yakima Products, Inc.
15025 SW Koll Pkwy.
Beaverton, OR 97006-6056
USA

www.whispbar.sk
